

CIRCUNFERENCIA
DE RADIO = 35 mm.

MARCA DE FÁBRICA	Fecha
Nombre y apellidos	Grupo

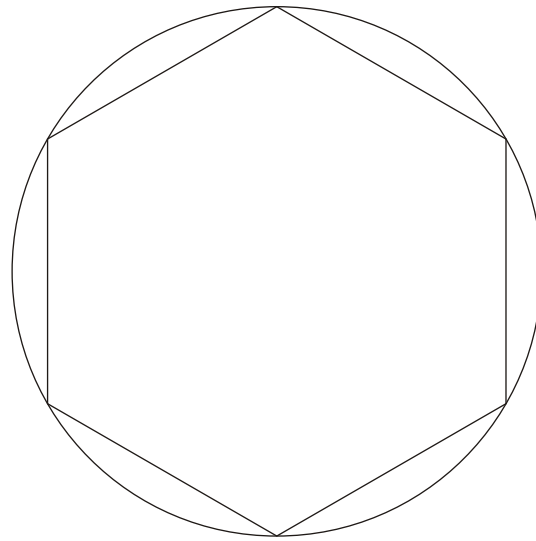

HEXÁGONO REGULAR INSCRITO

MARCA DE FÁBRICA	Fecha
Nombre y apellidos	Grupo

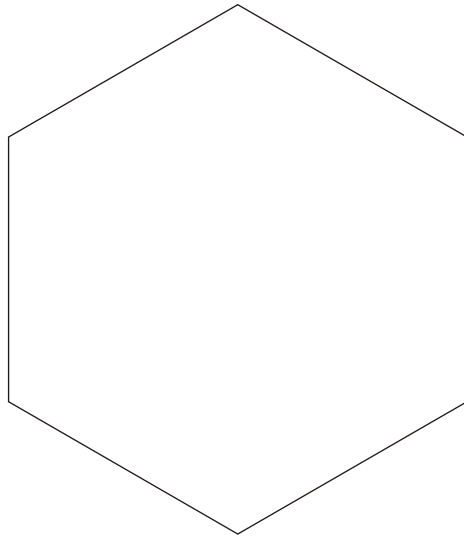

MARCA DE FÁBRICA	Fecha
Nombre y apellidos	Grupo

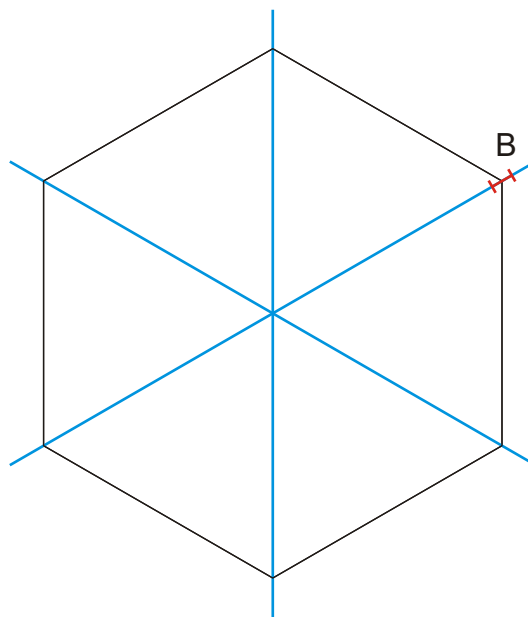

Dibujamos las tres diagonales mayores y las prolongamos fuera del polígono. Desde un vértice (B) medimos y marcamos 1,5 mm. hacia afuera y otros 1,5 hacia dentro.

MARCA DE FÁBRICA	Fecha
Nombre y apellidos	Grupo

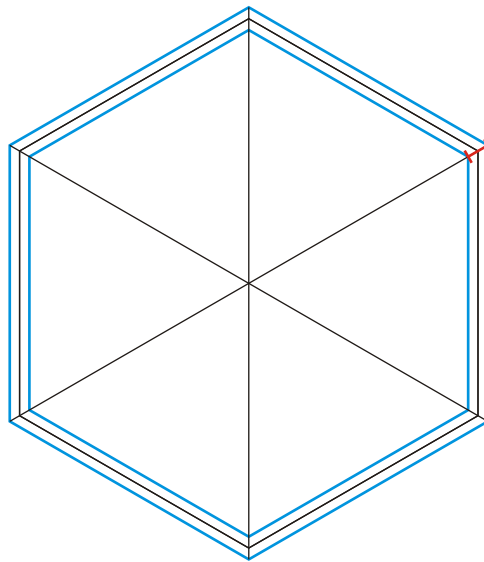

Desde cada marca vamos dibujando paralelas a los lados del hexágono hasta que cortemos a las diagonales, y conseguimos otros dos hexágonos, uno exterior y otro interior.

MARCA DE FÁBRICA	Fecha
Nombre y apellidos	Grupo

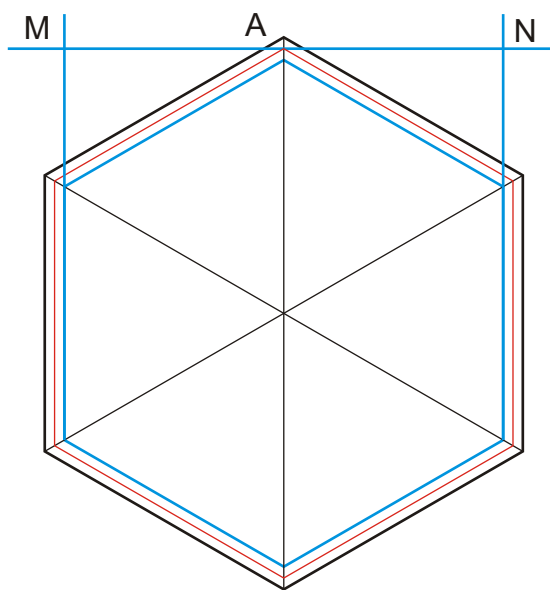

Por el vértice A del hexágono original (en rojo) trazamos una recta perpendicular a la diagonal que pasa por él. Prolongamos los lados verticales del hexágono pequeño (en azul) hasta que se corten con la recta dibujada por A, en los puntos M y N.

MARCA DE FÁBRICA	Fecha
Nombre y apellidos	Grupo

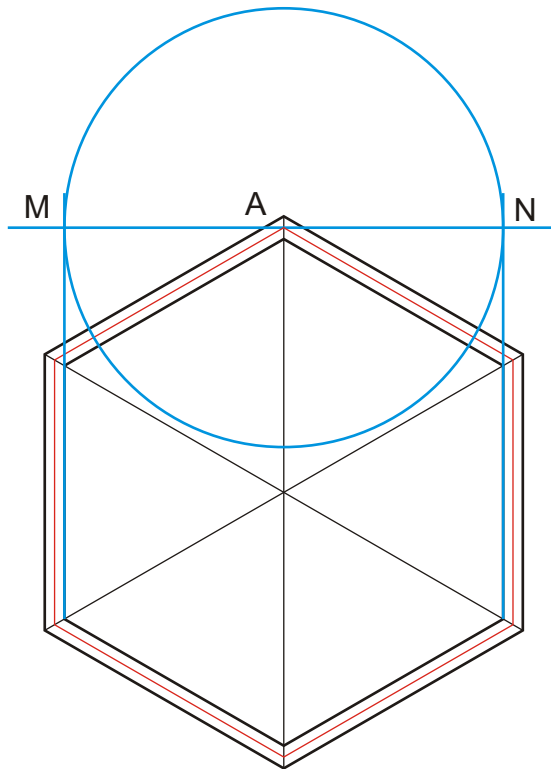

Dibujamos la circunferencia de centro A y diámetro MN.

MARCA DE FÁBRICA	Fecha
Nombre y apellidos	Grupo

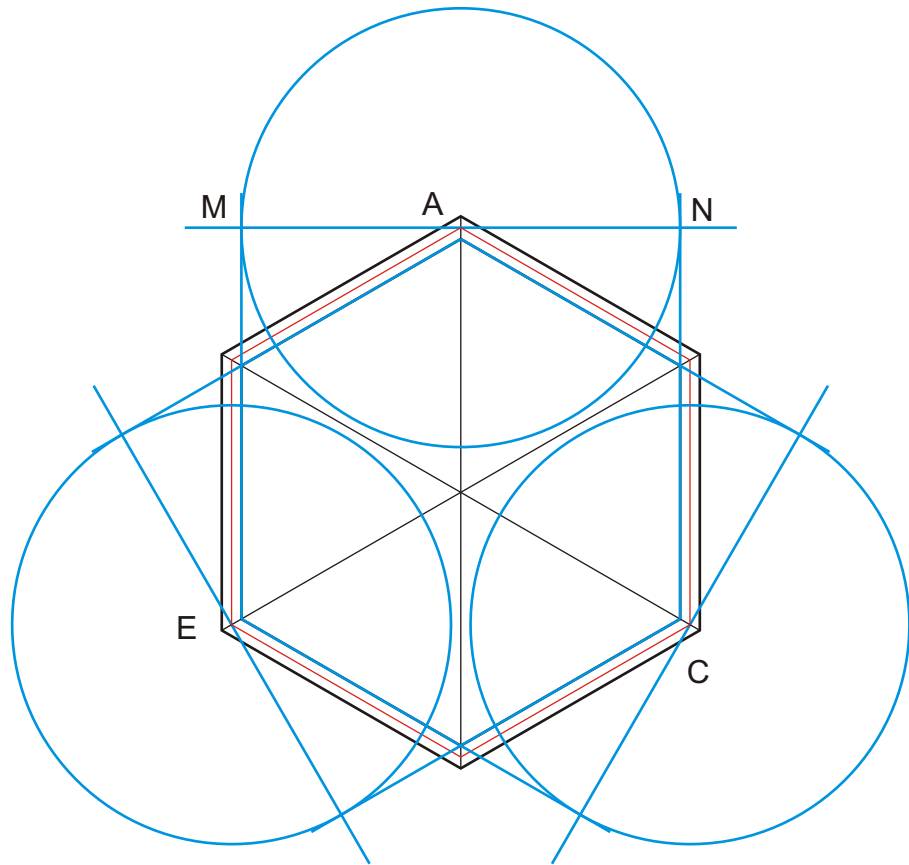

Repetimos el proceso partiendo de los vértices C y E.

MARCA DE FÁBRICA	Fecha
Nombre y apellidos	Grupo

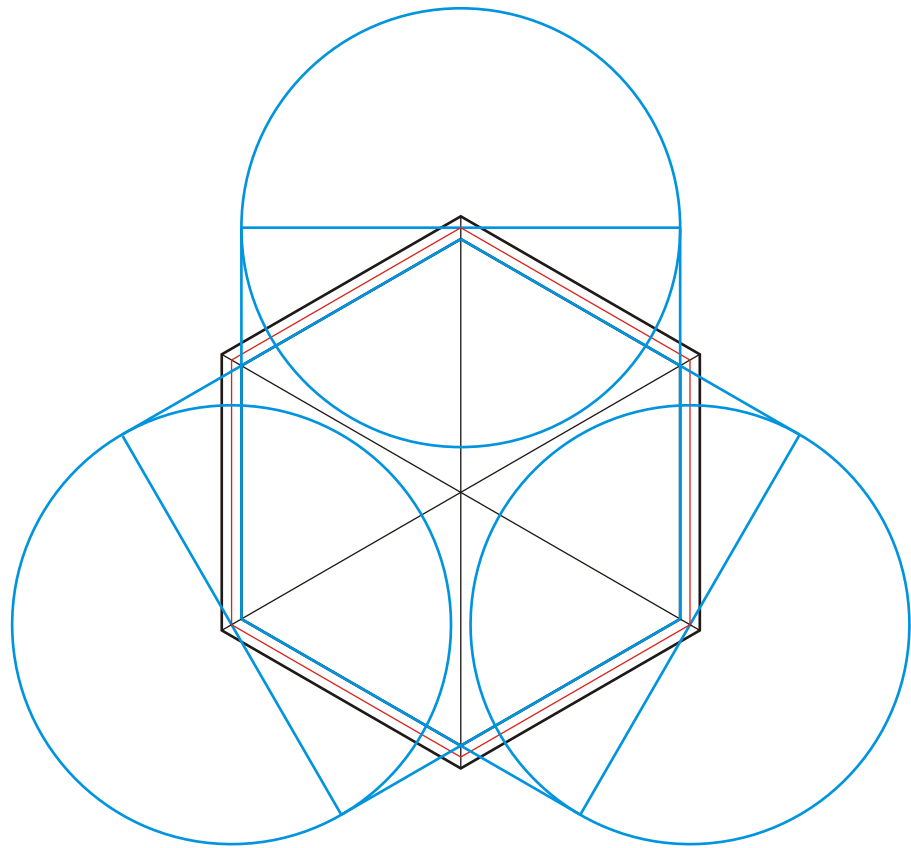

MARCA DE FÁBRICA	Fecha
Nombre y apellidos	Grupo

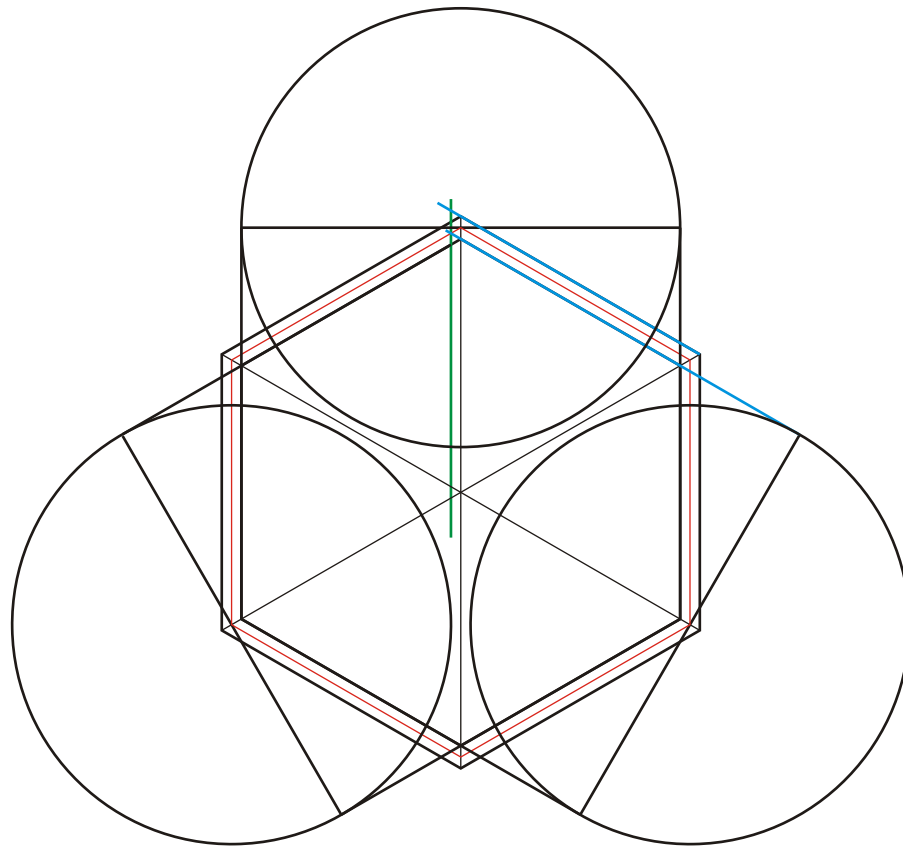

Prolongamos un lado del hexágono menor (en azul) hasta que se corte con el lado (en rojo) del hexágono original. Por ese punto de corte dibujamos una paralela (en verde) a la diagonal vertical. También prolongamos el lado paralelo del hexágono mayor, hasta que se corte con la prolongación de la línea dibujada en verde.

MARCA DE FÁBRICA	Fecha
Nombre y apellidos	Grupo

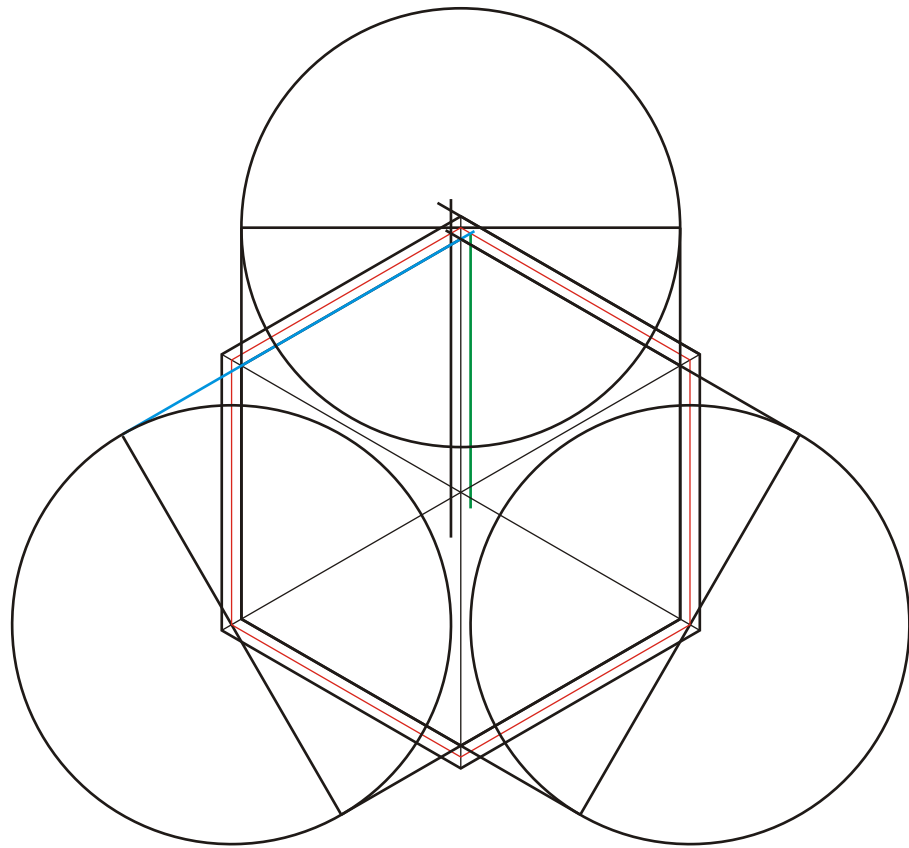

Repetimos el proceso por el lado derecho, pero solo con el lado del hexágono menor.

MARCA DE FÁBRICA	Fecha
Nombre y apellidos	Grupo

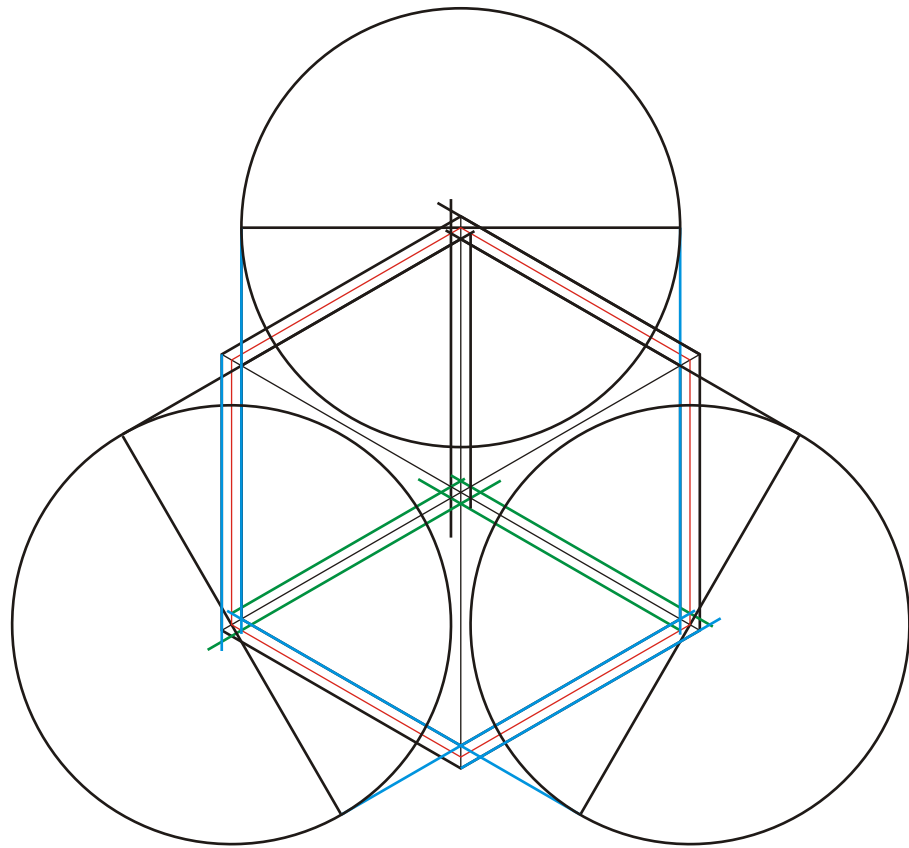

Hacemos lo mismo partiendo de los vértices C y E, centros de las otras dos circunferencias.

MARCA DE FÁBRICA	Fecha
Nombre y apellidos	Grupo

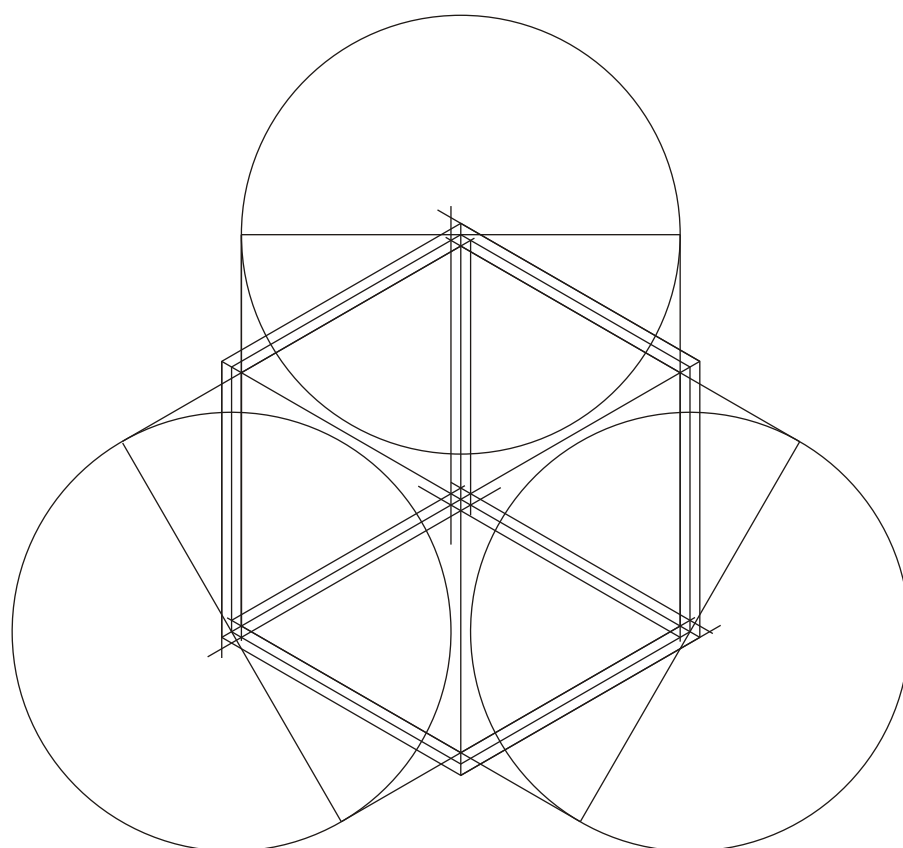

MARCA DE FÁBRICA

Fecha

Nombre y apellidos

Grupo

Hasta estos puntos
las curvas

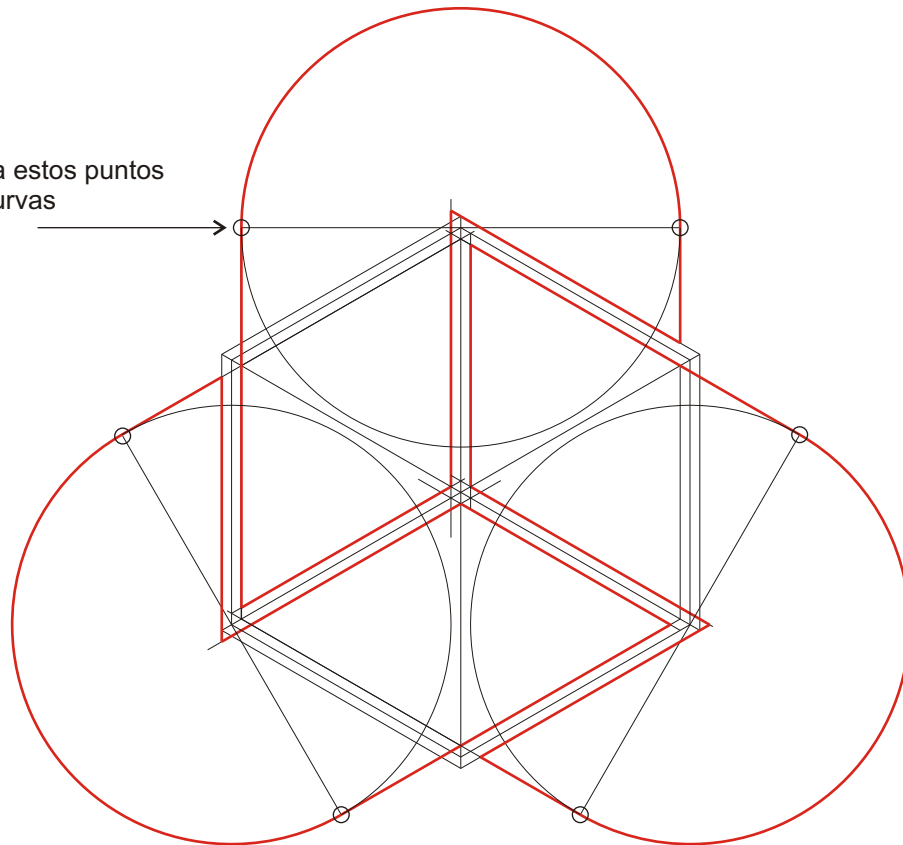

Aquí señalamos en rojo lo que debemos pasar a tinta, con el rotulador calibrado de 0,4 mm, usando el adaptador de compás para las curvas. También hemos señalado con círculos los puntos de tangencia, en los que termina la curva y comienza la recta.

MARCA DE FÁBRICA	Fecha
Nombre y apellidos	Grupo

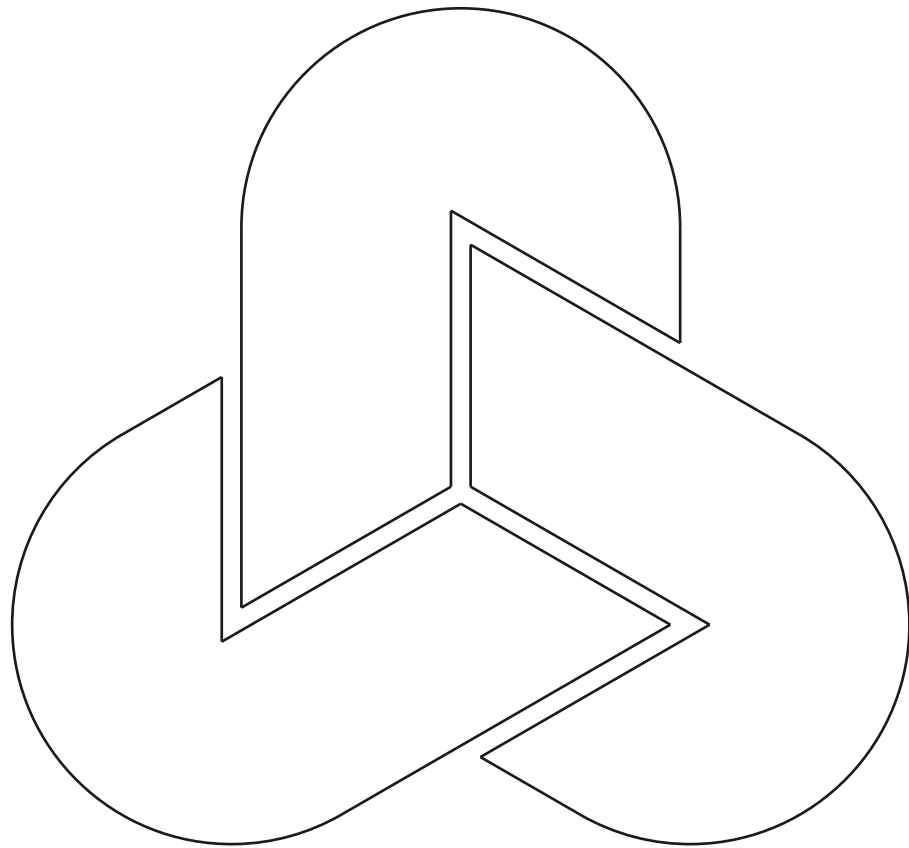

Una vez pasado a tinta, borramos los trazados a lápiz que sobran.

MARCA DE FÁBRICA	Fecha
Nombre y apellidos	Grupo



Pintamos con rotulador negro.

MARCA DE FÁBRICA	Fecha
Nombre y apellidos	Grupo